

MISTRAL

MADE IN
DENMARK

Vejl. prisliste DKK inkl. moms

Ret til ændringer forbeholdes

2021/5



Design for your life



MISTRAL - et univers af muligheder. Til hvert et rum - gennem hele livet !

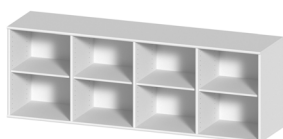

STEP 1

Vælg grundmodul og farve
(Alle moduler leveres samlet)



STEP 2

Vælg fronter og farver



STEP 3

Vælg sokkel/ben/hjul
(Mulighed for ophæng er standard)



STEP 4

Vælg øvrigt tilbehør

hammel tegneprogram

Prøv tegneprogrammet fra Hammel. Her kan du nemt designe din egen MISTRAL opstilling på tablet, mobil eller computer.

Find link til tegneprogrammet på:
www.hammel-furniture.dk/tegneprogram.aspx
Eller download vores app: Hammel

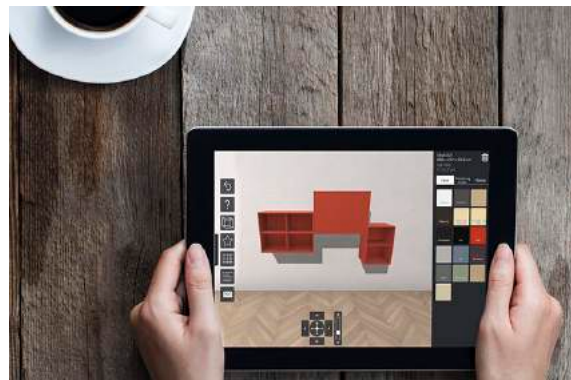









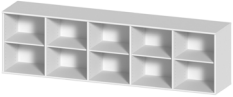
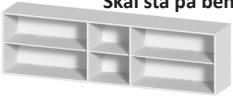
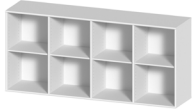
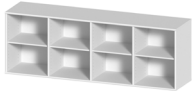

Se disse og flere opstillinger i vores tegneprogram under  Galleri.

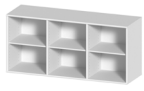
Pris gr. 1 (xx)	Pris gr. 2 (xx)	Pris gr. 3 (xx)
81 snehvid	15 hvidpigm. eg*	72 sort
82 antracit	16 røget eg	80 rød
	41 sæbe light**	85 lys grå
	31 lak light**	86 blå
	75 sort bejdset	89 lys gul NY
		94 bordeaux
		95 grafit
	*mat lakeret hvidpigmenteret eg	97 støvet grøn
	**light=lys bøg	99 beige

Max kg = max anbefalet totalvægt for indhold i og ovenpå væghængt modul.

Indvendige mål:
Se mål på hylder og låger, da fronter sidder inde i modulet = indvendige mål.
Systemhuller i siderne for hver 3 cm.

Varenr. struktur:
Skab nr. 025 i rød:
39 **80** 0025













Modul	Skabe D: 42 cm	Mål i cm	Prisgr.1	Prisgr.2	Prisgr.3
111	 40 MAX kg	Skænk. Ved ben: anvend min. 6 stk. Kan anvendes som bænke ved montering af sokkel eller hjul. Max 150 kg. B: 220,4 H: 61,0 D: 42 Kg: 44,4 m ³ : 0,756	39 xx 0111 6138	31 xx 0111 9538	39 xx 0111 9845
140	 40 MAX kg	Skænk. Anvend min. 6 stk. eller sokkel. Front nr. 059+060+076+144+141+142+143+147+ hylde nr. 080 kan anvendes i de store rum. B: 220,4 H: 61,0 D: 42 Kg: 44,4 m ³ : 0,756	39 xx 0140 6151	31 xx 0140 9559 IKKE i røget eg	39 xx 0140 9866
118	 40 MAX kg	Skænk. Ved ben: anvend min. 5 stk. B: 176,7 H: 80,2 D: 42 Kg: 49,5 m ³ : 0,783	39 xx 0118 6295	31 xx 0118 7846	39 xx 0118 8110
110	 40 MAX kg	Skænk. Ved ben: anvend min. 5 ben. Kan anvendes som bænke ved montering af sokkel eller hjul. Max 150 kg. B: 176,6 H: 61,0 D: 42 Kg: 37,0 m ³ : 0,611	39 xx 0110 4836	31 xx 0110 7091	39 xx 0110 7091
102	 20 MAX kg	Lowboard. Ved ben: anvend min. 5 stk. Front nr. 059+060+076+144+141+142+143+147+hylde nr. 080 passer til. B: 176,6 H: 41,8 D: 42 Kg: 35,0 m ³ : 0,438	39 xx 0102 3882	31 xx 0102 4803	39 xx 0102 5282
119	 40 MAX kg	Høj skænk. Ved ben: anvend min. 6 stk. NB! Den faste hylde skal monteres i reolen i den midterste ca. 1/3-del fra hul 22-38 (talt fra bunden) for at sikre stabilitet. B: 133,0 H: 119,6 D: 42 Kg: 46,9 m ³ : 0,860	39 xx 0119 6003	31 xx 0119 6735	39 xx 0119 7013
112	 40 MAX kg	Skænk. Ved ben: anvend min. 6 stk. Kan anvendes som bænke ved montering af sokkel eller hjul. Max 150 kg. B: 133,0 H: 61,0 D: 42 Kg: 34,3 m ³ : 0,465	39 xx 0112 3646	31 xx 0112 4775	39 xx 0112 4913
001	 40 MAX kg	Skab, åben. Ved ben: anvend min. 4 stk. Kan anvendes som bænke ved montering af sokkel eller hjul. Max 150 kg. B: 89,2 H: 61,0 D: 42 Kg: 23,0 m ³ : 0,320	39 xx 0001 3014	31 xx 0001 3917	39 xx 0001 4028
004	 40 MAX kg	Skab med stor klap og skuffe nederst. Inkl. LED lys. Ved ben: anvend min. 5 stk. Husk at tilkøbe driver 929. B: 89,2 H: 61,0 D: 42 Kg: 29,0 m ³ : 0,320	39 xx 0004 5126	31 xx 0004 6026	39 xx 0004 6769
005	 20 MAX kg	Skab, åben. Ved ben: anvend min. 5 stk. Front 059+060+076+144+141+142+143+147+hylde 080. B: 89,2 H: 61,0 D: 42 Kg: 21,0 m ³ : 0,320	39 xx 0005 3164	31 xx 0005 3988	39 xx 0005 4028
006	 40 MAX kg	Skab til skydedør nr. 070. Ved ben: anvend min. 4 stk. Kan anvendes som bænke ved montering af sokkel eller hjul. Max 150 kg. B: 89,2 H: 61,0 D: 42 Kg: 23,0 m ³ : 0,320	39 xx 0006 3422	31 xx 0006 4949	39 xx 0006 5010
107	 20 MAX kg	Skab, åben. Ved ben: anvend min. 5 stk. Front 059+076+144+141+142+143+147+ hylde 080. B: 89,2 H: 41,8 D: 42 Kg: 16,0 m ³ : 0,230	39 xx 0107 3308	31 xx 0107 4301	39 xx 0107 4433
011	 20 MAX kg	Skab, åben. Ved ben: anvend min. 4 stk. Kan anvendes som bænke ved montering af sokkel eller hjul. Max 150 kg. B: 45,5 H: 61,0 D: 42 Kg: 13,0 m ³ : 0,175	39 xx 0011 2031	31 xx 0011 2455	39 xx 0011 2524
038	 20 MAX kg	Skab, åben. Ved ben: anvend min. 4 stk. Ophæng gennem bagklædning, der er 22 mm spånplade. Fronter: 071+073+154+151+152+153+157+172+hylde 078. B: 45,5 H: 22,6 D: 42 Kg: 6,0 m ³ : 0,076	39 xx 0038 1807	31 xx 0038 2084	39 xx 0038 2084

Pris gr. 1 (xx)	Pris gr. 2 (xx)	Pris gr. 3 (xx)
81 snehvid	15 hvidpigm. eg*	72 sort
82 antracit	16 røget eg	80 rød
	41 sæbe light**	85 lys grå
	31 lak light**	86 blå
	75 sort bejdset	89 lys gul NY
		94 bordeaux
	*mat lakeret hvidpigmenteret eg	95 grafit
	**light=lys bøg	97 støvet grøn
		99 beige

Max kg = max anbefalet totalvægt for indhold i og ovenpå væghængt modul.





Indvendige mål:
Se mål på hylder og låger, da fronter sidder inde i modulet = indvendige mål.
Systemhuller i siderne for hver 3 cm.





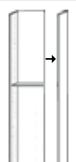



Varenr. struktur:
Skab nr. 025 i rød:
39 **80** 0025

Modul	Skabe D: 32,5 cm		Mål i cm	Prisgr.1	Prisgr.2	Prisgr.3	
108		40 MAX kg	Lowboard. Ved ben: anvend min. 6 stk. Kan også anvendes som overskab til lowboard/skænk.	B: 220,4 H: 41,8 D: 32,5 Kg: 32,9 m ³ : 0,436	39 xx 0108 4448	31 xx 0108 5885	39 xx 0108 6315
104		40 MAX kg	Lowboard. Ved ben: anvend min. 5 stk. Kan også anvendes som overskab til lowboard/skænk.	B: 176,6 H: 41,8 D: 32,5 Kg: 25,0 m ³ : 0,352	39 xx 0104 3581	31 xx 0104 4075	39 xx 0104 4482
109		40 MAX kg	Skab, åben. Ved ben: anvend min. 6 stk.	B: 133,0 H: 61,0 D: 32,5 Kg: 24,5 m ³ : 0,374	39 xx 0109 3445	31 xx 0109 4579	39 xx 0109 4678
113		40 MAX kg	Lowboard. Ved ben: anvend min. 6 stk. Kan også anvendes som overskab til lowboard/skænk.	B: 133,0 H: 41,8 D: 32,5 Kg: 21,1 m ³ : 0,268	39 xx 0113 3004	31 xx 0113 3909	39 xx 0113 4018
114		40 MAX kg	Lowboard. Ved ben: anvend min. 6 stk. Kan også anvendes som overskab til lowboard/skænk.	B: 133,0 H: 22,6 D: 32,5 Kg: 15,9 m ³ : 0,163	39 xx 0114 2513	31 xx 0114 3267	39 xx 0114 3361
021		40 MAX kg	Skab, åben. Ved ben: anvend min. 4 stk.	B: 89,2 H: 61,0 D: 32,5 Kg: 18,0 m ³ : 0,257	39 xx 0021 2709	31 xx 0021 3478	39 xx 0021 3567
023		40 MAX kg	Glasskab. Ved ben: anvend min. 4 stk. Inkl. klare glaslåger, glashylder og 2x LED lys. Husk at tilkøbe driver nr. 929.	B: 89,2 H: 61,0 D: 32,5 Kg: 23,0 m ³ : 0,257	39 xx 0023 4459	31 xx 0023 5329	39 xx 0023 5847
041		40 MAX kg	Skab, åben. Ved ben: anvend min. 4 stk.	B: 89,2 H: 41,8 D: 32,5 Kg: 15,0 m ³ : 0,185	39 xx 0041 2396	31 xx 0041 3237	39 xx 0041 3261
043		40 MAX kg	Glasskab. Ved ben: anvend min. 4 stk. Inkl. klare glaslåger, glashylder og 2x LED lys. Husk at tilkøbe driver nr. 929.	B: 89,2 H: 41,8 D: 32,5 Kg: 19,0 m ³ : 0,185	39 xx 0043 3940	31 xx 0043 4641	39 xx 0043 5166
037		20 MAX kg	Skab, åben. Ved ben: anvend min. 4 stk. Ophæng gennem bagklædning, der er 22 mm spånplade.	B: 89,2 H: 13,0 D: 32,5 Kg: 9,0 m ³ : 0,075	39 xx 0037 2714	31 xx 0037 2714	39 xx 0037 2942
031		20 MAX kg	Skab, åben. Ved ben: anvend min. 4 stk.	B: 45,5 H: 61,0 D: 32,5 Kg: 9,0 m ³ : 0,140	39 xx 0031 1904	31 xx 0031 2222	39 xx 0031 2448
051		20 MAX kg	Skab, åben. Ved ben: anvend min. 4 stk.	B: 45,5 H: 41,8 D: 32,5 Kg: 9,0 m ³ : 0,101	39 xx 0051 1661	31 xx 0051 2264	39 xx 0051 2292
036		20 MAX kg	Skab, åben. Ved ben: anvend min. 4 stk. Ophæng gennem bagklædning, der er 22 mm spånplade.	B: 45,5 H: 13,0 D: 32,5 Kg: 4,8 m ³ : 0,041	39 xx 0036 2078	31 xx 0036 2448	39 xx 0036 2508

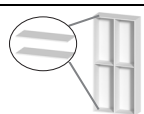
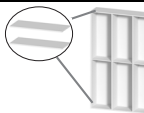
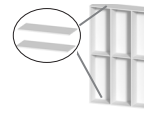
Vejledning:

NB! Den faste hylde **skal** monteres i reolen i den midterste del ca. 1/3-del fra hul 22-38 (talt fra bunden) for at sikre stabilitet. Placer den, hvor det passer bedst ind med dine valgte fronter.

<p>EKS:</p> 	=	<p>1x129 1 sæt ydersider 1 stk. bagklædning 1 fast hylde</p> 	+	<p>1x124 1 topplade 1 bundplade til 4 sektioner</p> 	+	<p>1x279 1 sokkel til 4 sektioner</p> 
<p>3x130 3 mellemsider 3 stk. bagklædninger 3 faste hylder</p> 	+	<p>Tilbehør 3x126 lave døre 1x137 høj skuffe 2x136 lav skuffe 5x074 hyldesæt à 4 stk.</p>	<p>Følgende fronter kan anvendes til MISTRAL vangereolen. HUSK! I alle MISTRALS 16 farver og finéer (se s. 8-10):</p>  <p>Træ: 126+ 066+022 Rammedøre træ og træ m/glas: 012-020 Træ: 154 Stof: 151-157 Skuffe 136 Skuffe 137</p>			

Modul	Vangereol	Mål i cm	Snehvid	Hvidpigment eg
129	 Startmodul: 2 ydersider, 1 fast hylde og 1 bagbeklædning.	B: 43,5 H: 192,5 D: 31,6 Kg: 19,2 m ³ : 0,059	39 81 0129	31 15 0129
130	 Tilbygningsmodul: 1 mellemside, 1 fast hylde og 1 bagbeklædning.	B: 43,5 H: 192,5 D: 31,6 Kg: 13,4 m ³ : 0,041	39 81 0130	31 15 0130
122	 Top og bund: 2 sektioner.	B: 89,2 H: 1,7 D: 32,5 Kg: 6,6 m ³ : 0,016	39 81 0122	31 15 0122
123	 Top og bund: 3 sektioner.	B: 133,0 H: 1,7 D: 32,5 Kg: 9,8 m ³ : 0,024	39 81 0123	
124	 Top og bund: 4 sektioner.	B: 176,6 H: 1,7 D: 32,5 Kg: 12,8 m ³ : 0,031	39 81 0124	
074	 5 MAX kg 4 stk. hylder. Max vægt er pr. hylde.	B: 2,7 H: 1,3 D: 41,8 Kg: 4,2 m ³ : 0,009	39 81 0074	31 15 0074
100	 5 MAX kg 4 stk. glashylder, klar. Max vægt er pr. hylde. Kun til brug bag rammedøre.	B: 41,8 H: 0,5 D: 27,0 Kg: 6,0 m ³ : 0,012	31 05 0100 990 KUN bag rammedøre	
282	 Sokkel til 2 sektioner.	B: 89,0 H: 7,0 D: 28,5 Kg: 2,2 m ³ : 0,005	39 81 0282	31 15 0282
280	 Sokkel til 3 sektioner.	B: 133,0 H: 7,0 D: 28,5 Kg: 2,8 m ³ : 0,007	39 81 0280	
279	 Sokkel til 4 sektioner.	B: 177,0 H: 7,0 D: 28,5 Kg: 3,5 m ³ : 0,009	39 81 0279	



Se disse og flere opstillinger i vores tegneprogram under  Galleri.

MISTRAL AV er specialudviklet til hjemmebiografen. Alle AV moduler leveres med ledningshul i top og bund. Så er det nemt at forbinde AV-udstyr og TV. Vær opmærksom på varmeudvikling fra AV apparater. Husk derfor ventilation.

Det er muligt at tilvælge smukke stoffronter, hvor lyd og signal frit kan trænge igennem.

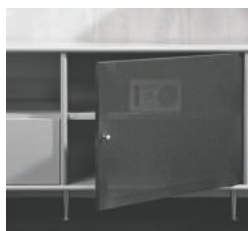

Stoflåger findes i 4 farver. Sort, hvid, sølv og antracit.



Dæksel 297 med buet hul medfølger til alle AV moduler.



Cover til hængslerne i alle døre er standard.



Alle klapper monteres i siden af modulet.



Løs bagklædning med huller til ledninger i modul: 158+222+232+233.

Indvendige mål nr.:

032+033+034+035:

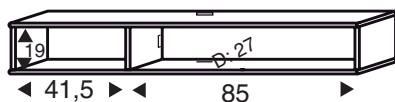

311+312:

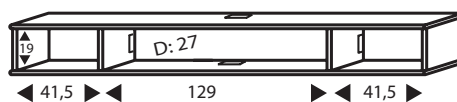

158:

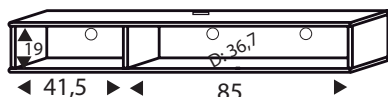

222+232+233:

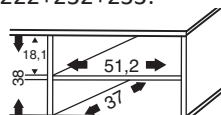













Se disse og flere opstillinger i vores tegneprogram under  Galleri.

Max kg = max anbefalet totalvægt for indhold i og ovenpå væghængt modul.

Vejl. prisliste DKK

Varenr. struktur:
Skab nr. 025 i rød:
39 80 0025

Pris gr. 1 (xx)	Pris gr. 2 (xx)	Pris gr. 3 (xx)
81 snehvid	15 hvidpigm. eg*	72 sort
82 antracit	16 røget eg	80 rød
	41 sæbe light**	85 lys grå
	31 lak light**	86 blå
	75 sort bejdset	89 lys gul NY
		94 bordeaux
	*mat lakeret hvidpigmenteret eg	95 grafit
	**light=lys bøg	97 støvet grøn
		99 beige

Modul	AV skabe D: 32,5 cm	Mål i cm	Prisgr.1	Prisgr.2	Prisgr.3
032	 20 MAX kg TV modul. Ved ben: anvend min. 4 stk. Hænges op gn. 22 mm. bagplade. Fronter nr.: 136+137+154+151+152+153+157.	B: 45,6 H: 22,6 D: 32,5 Kg: 6,5 m ³ : 0,061	39 xx 0032 2298	31 xx 0032 2986	39 xx 0032 3077
033	 20 MAX kg TV modul. Ved ben: anvend min. 5 stk. Hænges op gn. 22 mm. bagplade. Fronter nr.: 144+141+142+143+147.	B: 89,2 H: 22,6 D: 32,5 Kg: 11,1 m ³ : 0,112	39 xx 0033 3510	31 xx 0033 4564	39 xx 0033 4702
034	 20 MAX kg TV modul. Ved ben: anvend min. 6 stk. Hænges op gn. 22 mm. bagplade. Fronter nr.: 136+137+144+141+142+143+147+154+151+152+153+157. (Skillerum til højre set forfra kan fjernes)	B: 133,0 H: 22,6 D: 32,5 Kg: 17,2 m ³ : 0,163	39 xx 0034 3711	31 xx 0034 4869	39 xx 0034 5023
311	 20 MAX kg TV modul. Ved ben: anvend min. 5 stk. Hænges op gn. 22 mm. bagplade. Fronter nr. 321+322+323+327. OBS: plads til soundbar.	B: 133,0 H: 22,6 D: 32,5 Kg: 17,0 m ³ : 0,163	39 xx 0311 3676	31 xx 0311 4821	39 xx 0311 5005
035	 20 MAX kg TV modul. Ved ben: anvend min. 6 stk. Hænges op gn. 22 mm. bagplade. Fronter nr.: 136+137+144+141+142+143+147+154+151+152+153+157.	B: 177,0 H: 22,6 D: 32,5 Kg: 21,4 m ³ : 0,213	39 xx 0035 3990	31 xx 0035 5184	39 xx 0035 5342
312	 20 MAX kg TV modul. Ved ben: anvend min. 6 stk. Hænges op gn. 22 mm. bagplade. Fronter nr. 136+137+154+151+152+153+157+321+322+323+327. OBS: plads til soundbar.	B: 220,4 H: 22,6 D: 32,5 Kg: 26,0 m ³ : 0,266	39 xx 0312 4664	31 xx 0312 5640	39 xx 0312 5867
Modul	AV skabe D: 45 cm	Mål i cm	Prisgr.1	Prisgr.2	Prisgr.3
158	 20 MAX kg TV modul. Ved ben: anvend min. 6 stk. Flytbar bagkl., til gem af kabler. Hænges op gn. 22 mm bagplade. Fronter: 071+073+076+144+141-147+154+151-157+172. (Skillerum til højre set forfra kan fjernes)	B: 133,0 H: 22,6 D: 45,0 Kg: 23,4 m ³ : 0,214	39 xx 0158 3591	31 xx 0158 4669	39 xx 0158 4803
Modul	AV special-skabe D: 45 cm	Mål i cm	Prisgr.1	Prisgr.2	Prisgr.3
222	 40 MAX kg 2 sekt. modul incl. 2 løse hylder. Indeholder også: 2x løs bagklædning. Ved ben: anvend min. 5 stk. Tilbehør se s. 10.	B: 108,4 H: 41,8 D: 45,0 Kg: 24,8 m ³ : 0,291	39 xx 0222 4121	31 xx 0222 5355	39 xx 0222 5476
232	 40 MAX kg 3 sekt. modul incl. 3 løse hylder. Indeholder også: 3x løs bagklædning. Ved ben: anvend min. 6 stk. Tilbehør se s. 10.	B: 161,5 H: 41,8 D: 45,0 Kg: 32,0 m ³ : 0,426	39 xx 0232 5495	31 xx 0232 7141	39 xx 0232 7304
233	 40 MAX kg 4 sekt. modul incl. 4 løse hylder. Indeholder også: 4x løs bagklædning. Ved ben: anvend min. 5 stk. Tilbehør se s. 10.	B: 214,9 H: 41,8 D: 45,0 Kg: 48,6 m ³ : 0,561	39 xx 0233 6171	31 xx 0233 8597	39 xx 0233 8756
Modul	Metaldæksel til AV skabe	Mål i cm			
296	 Metaldæksel nr. 296.	B: 4,0 H: 0,2 D: 9,2 Kg: 0,2 m ³ : 0,001		31 05 0296 283	
297	 Metaldæksel nr. 297. (Medfølger automatisk).	B: 4,0 H: 0,2 D: 9,2 Kg: 0,2 m ³ : 0,001		31 05 0297 283	

Pris gr. 1 (xx)	Pris gr. 2 (xx)	Pris gr. 3 (xx)
81 snehvid	15 hvidpigm. eg*	72 sort
82 antracit	16 røget eg	80 rød
	41 sæbe light**	85 lys grå
	31 lak light**	86 blå
	75 sort bejdsset	89 lys gul NY
		94 bordeaux
		95 grafit
		97 støvet grøn
		99 beige

*mat lakeret hvidpigmenteret eg
**light=lys bøg

Max kg = max anbefalet totalvægt for indhold i og ovenpå væghængt modul.

Indvendige mål:
Se mål på hylde og låger, da fronter sidder inde i modulet = indvendige mål.
Systemhuller i siderne for hver 3 cm.

Varenr. struktur:
Skab nr. 025 i rød:
39 **80** 0025

Modul	Døre		Mål i cm	Prisgr.1	Prisgr.2	Prisgr.3
126		Trædør til smal sektion L/R. Anvend lågestop, hvis der ikke ønskes hylde bag låge (se s. 13).	B: 41,7 H: 38,1 D: 1,7 Kg: 2,0 m ³ : 0,014	39 xx 6126 489	31 xx 6126 615	39 xx 6126 788
059		Trædørsæt til bred sektion uden skillerum. Hylde anvendes som lågestop.	B: 42,6 H: 38,1 D: 1,7 Kg: 4,5 m ³ : 0,014	39 xx 6059 889	31 xx 6059 1119	39 xx 6059 1305
066		Trædør til smal sektion L/R. Anvend lågestop, hvis der ikke ønskes hylde bag låge (se s. 13).	B: 41,7 H: 57,3 D: 1,7 Kg: 1,0 m ³ : 0,014	39 xx 6066 545	31 xx 6066 709	39 xx 6066 793
060		Trædørsæt til bred sektion uden skillerum. Hylde anvendes som lågestop.	B: 42,6 H: 57,3 D: 1,7 Kg: 5,5 m ³ : 0,014	39 xx 6060 933	31 xx 6060 1336	39 xx 6060 1480
022		Trædør til nr. 118+119+vangereol L/R. Anvend lågestop, hvis der ikke ønskes hylde bag låge (se s. 13).	B: 41,8 H: 76,5 D: 1,6 Kg: 1,7 m ³ : 0,016	39 xx 6022 623	31 xx 6022 741	39 xx 6022 834
070		Skydelåger (1 sæt). Til nr. 006.	B: 43,7 H: 57,3 D: 1,7 Kg: 5,0 m ³ : 0,016	39 xx 0070 1918	31 xx 0070 2068	39 xx 0070 2212
012		Rammedør til smal sektion L/R. I hvidpigm. eg med klart glas. Anvend lågestop, hvis der ikke ønskes hylde bag låge (se s. 13).	B: 41,7 H: 57,3 D: 1,7 Kg: 2,7 m ³ : 0,014		31 15 6012 1577 Hvidpigm. eg mat lak	
013		Rammedør til smal sektion L/R. I hvidpigm. eg. Anvend lågestop, hvis der ikke ønskes hylde bag låge (se s. 13).	B: 41,7 H: 57,3 D: 1,7 Kg: 1,9 m ³ : 0,014		31 15 6013 1577 Hvidpigm. eg mat lak	
019		Rammedør til nr. 118+119+vangereol L/R. I hvidpigm. eg. Anvend lågestop, hvis der ikke ønskes hylde bag låge (se s. 13).	B: 41,7 H: 76,5 D: 1,7 Kg: 3,1 m ³ : 0,016		31 15 6019 1866 Hvidpigm. eg mat lak	
016		Rammedør til nr. 119+vangereol L/R. I hvidpigm. eg med klart glas. Anvend lågestop, hvis der ikke ønskes hylde bag låge (se s. 13).	B: 41,7 H: 114,9 D: 1,7 Kg: 6,2 m ³ : 0,023		31 15 6016 2353 Hvidpigm. eg mat lak	
017		Rammedør til nr. 119+vangereol L/R. I hvidpigm. eg. Anvend lågestop, hvis der ikke ønskes hylde bag låge (se s. 13).	B: 41,7 H: 114,9 D: 1,7 Kg: 4,6 m ³ : 0,023		31 15 6017 2353 Hvidpigm. eg mat lak	
020		Rammedør til vangereol (s. 5). I hvidpigm. eg med klart glas. Anvend lågestop, hvis der ikke ønskes hylde bag låge (se s. 13).	B: 41,8 H: 191,7 D: 1,7 Kg: 10,1 m ³ : 0,037		31 15 6020 3092 Hvidpigm. eg mat lak	
094		Glasdør til smal sektion L/R. NB ikke til 118+119+vangereol + moduler m/H. 61 cm. Lågestop, når der ikke ønskes hylde bag låge (se s. 13).	B: 41,8 H: 38,0 D: 0,4 Kg: 1,0 m ³ : 0,001		31 05 0094 598 Klar glas	
069		Glasdør til smal sektion L/R. NB ikke til 118+119+vangereol. Anvend lågestop, hvis der ikke ønskes hylde bag låge (se s. 13).	B: 41,8 H: 57,3 D: 0,4 Kg: 1,0 m ³ : 0,002		31 05 0069 678 Klar glas	

HUSK LÅGESTOP
nr. 30 12 748 (se s. 13)
Hvis der ikke ønskes hylde bag lågen.

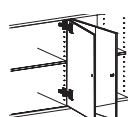

HUSK F2 SKRUE
nr. 3004 (se s. 13)
Benyttes hvis 2 døre skal monteres i samme skillerum.

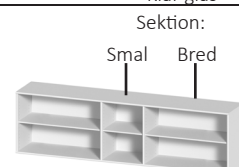















Pris gr. 1 (xx)	Pris gr. 2 (xx)	Pris gr. 3 (xx)
81 snehvid	15 hvidpigm. eg*	72 sort
82 antracit	16 røget eg	80 rød
	41 sæbe light**	85 lys grå
	31 lak light**	86 blå
	75 sort bejdsset	89 lys gul NY
		94 bordeaux
		95 grafit
	*mat lakeret hvidpigmenteret eg	97 støvet grøn
	**light=lys bøg	99 beige

Max kg = max anbefalet totalvægt for indhold i og ovenpå væghængt modul.

Indvendige mål:
Se mål på hylder og låger, da fronter sidder inde i modulet = indvendige mål.
Systemhuller i siderne for hver 3 cm.

Varenr. struktur:
Skab nr. 025 i rød:
39 **80** 0025

Modul	Klapper	Mål i cm	Prisgr.1	Prisgr.2	Prisgr.3
321 Hvid 322 Sort 323 Sølv 327 Antracit		Klap med stof til nr. 311+312. B: 128,9 H: 18,7 D: 1,6 Kg: 2,1 m ³ : 0,018	31 05 0322 31 05 0323	31 05 0321 31 05 0327	
141 Hvid 142 Sort 143 Sølv 147 Antracit		Klap med stof til bred sektion. Højttalerlyd og signaler fra fjernbetjening kan trænge igennem stofdøren. B: 85,4 H: 1,6 D: 19,0 Kg: 3,0 m ³ : 0,010	31 05 0142 31 05 0143	31 05 0141 31 05 0147	
144		Trækklap. Til bred sektion. B: 85,4 H: 19,0 D: 1,7 Kg: 4,0 m ³ : 0,013	39 xx 0144	31 xx 0144	39 xx 0144 1025
151 Hvid 152 Sort 153 Sølv 157 Antracit		Klap med stof til smal sektion. Højttalerlyd og signaler fra fjernbetjening kan trænge igennem stofdøren. B: 41,6 H: 1,6 D: 18,8 Kg: 1,1 m ³ : 0,005	31 05 0152 31 05 0153	31 05 0151 31 05 0157	
154		Trækklap. Til smal sektion. B: 41,7 H: 19,0 D: 1,7 Kg: 1,3 m ³ : 0,005	39 xx 0154	31 xx 0154	39 xx 0154 928
Modul	Tilbehør D: 42 cm + AV nr. 158	Mål i cm	Prisgr.1	Prisgr.2	Prisgr.3
080	 5 MAX kg	Hylde. Til bred sektion. B: 85,7 H: 1,3 D: 36,7 Kg: 1,0 m ³ : 0,031	39 xx 0080	31 xx 0080	39 xx 0080 684
078	 5 MAX kg	Hylde. Til smal sektion. B: 42,0 H: 1,3 D: 36,7 Kg: 1,0 m ³ : 0,006	39 xx 0078	31 xx 0078	39 xx 0078 325
088	 5 MAX kg	Glashylde, klar. Til smal sektion. B: 37,6 H: 0,4 D: 41,8 Kg: 3,3 m ³ : 0,002		31 05 0088	301 IKKE bag træ + rammedøre
090	 5 MAX kg	Glashylde, klar, m/LED lysskinne 1,6W. Til smal sektion. HUSK at tilkøbe driver nr. 929. B: 41,5 H: 0,5 D: 37,6 Kg: 2,6 m ³ : 0,008		31 05 0090	633 IKKE bag træ + rammedøre
099	 5 MAX kg	Glashylde, klar. Til smal sektion (bag rammedøre). B: 41,8 H: 0,5 D: 36,7 Kg: 3,3 m ³ : 0,002		31 05 0099	346 KUN bag rammedøre
076	 10 MAX kg	Skuffe til bred sektion. Se skuffeinddeling side 13. B: 85,4 H: 19,0 D: 36,7 Kg: 6,9 m ³ : 0,112	39 xx 0076	31 xx 0076	39 xx 0076 1025
071	 10 MAX kg	Skuffe til smal sektion. Se skuffeinddeling side 13. B: 41,7 H: 9,3 D: 36,7 Kg: 3,4 m ³ : 0,038	39 xx 0071	31 xx 0071	39 xx 0071 603
073	 10 MAX kg	Skuffe til smal sektion. Se skuffeinddeling side 13. B: 41,7 H: 19,0 D: 36,7 Kg: 4,5 m ³ : 0,059	39 xx 0073	31 xx 0073	39 xx 0073 669
172	 3x5 MAX kg	3 stk. bakker. Til smal sektion+skrivebord+bænke. B: 41,7 H: 5,0 D: 34,8 Kg: 3,7 m ³ : 0,045	39 xx 0172	31 xx 0172	39 xx 0172 1558











Pris gr. 1 (xx)	Pris gr. 2 (xx)	Pris gr. 3 (xx)
81 snehvid	15 hvidpigm. eg*	72 sort
82 antracit	16 røget eg	80 rød
	41 sæbe light**	85 lys grå
	31 lak light**	86 blå
	75 sort bejdsset	89 lys gul NY
		94 bordeaux
		95 grafit
		97 støvet grøn
		99 beige

*mat lakeret hvidpigmenteret eg
**light=lys bøg

Max kg = max anbefalet totalvægt for indhold i og ovenpå væghængt modul.

Indvendige mål:
Se mål på hylder og låger, da fronter sidder inde i modulet = indvendige mål.
Systemhuller i siderne for hver 3 cm.

Varenr. struktur:
Skab nr. 025 i rød:
39 **80** 0025

Modul	Tilbehør D: 32,5 cm		Mål i cm	Prisgr.1	Prisgr.2	Prisgr.3
077		5 MAX kg	Hylde. Til smal sektion. B: 42,0 H: 1,3 D: 27,1 Kg: 1,3 m³: 0,006	39 xx 0077 231	31 xx 0077 280	39 xx 0077 306
087		5 MAX kg	Glashylde, klar. Til smal sektion. B: 28,5 H: 0,4 D: 41,8 Kg: 3,0 m³: 0,002		31 05 0087 283 IKKE bag træ + rammedøre	
089		5 MAX kg	Glashylde, klar, m/LED lys skinne 1,6W. Til smal sektion. B: 41,5 H: 0,5 D: 28,5 Kg: 2,0 m³: 0,008		31 05 0089 623 IKKE bag træ + rammedøre	
098		5 MAX kg	Glashylde, klar. Til smal sektion (bag rammedøre). B: 41,8 H: 0,5 D: 27,0 Kg: 3,0 m³: 0,002		31 05 0098 315 KUN bag rammedør	
136		10 MAX kg	Skuffe til smal sektion. Se skuffeinddeling side 13. B: 41,7 H: 9,3 D: 26,7 Kg: 2,7 m³: 0,029	39 xx 0136 509	31 xx 0136 528	39 xx 0136 528
137		10 MAX kg	Skuffe til smal sektion. Se skuffeinddeling side 13. B: 41,7 H: 19,0 D: 26,7 Kg: 3,7 m³: 0,046	39 xx 0137 551	31 xx 0137 596	39 xx 0137 596
Modul Tilbehør til AV special-skabe D:45 cm						
265		5 MAX kg	Ekstra hylde. Til nr. 222+232+233. B: 51,5 H: 1,7 D: 36,6 Kg: 1,0 m³: 0,006	39 xx 0265 394	31 xx 0265 459	39 xx 0265 466
260			Trædør til nr. 222+232+233. Anvend lågestop, hvis der ikke ønskes hylde bag låge (se s. 13). B: 51,2 H: 38,0 D: 1,7 Kg: 2,3 m³: 0,014	39 xx 6260 615	31 xx 6260 793	39 xx 6260 826
261 Hvid 262 Sort 263 Sølv 267 Antracit			Stofdør til nr. 222+232+233. Anvend lågestop, hvis der ikke ønskes hylde bag låge (se s. 13). B: 51,2 H: 38,0 D: 1,6 Kg: 2,0 m³: 0,012	31 05 6262 31 05 6263 948	31 05 6261 31 05 6267 1219	
270		10 MAX kg	Skuffe til nr. 222+232+233. inkl. 3 metalstænger til skuffeinddeling. B: 51,2 H: 19,0 D: 37,0 Kg: 5,0 m³: 0,071	39 xx 0270 1045	31 xx 0270 1146	39 xx 0270 1201















Se disse og flere opstillinger i vores tegneprogram under  Galleri.

Pris gr. 1 (xx)	Pris gr. 2 (xx)	Pris gr. 3 (xx)
81 snehvid	15 hvidpigm. eg*	72 sort
82 antracit	16 røget eg	80 rød
	41 sæbe light**	85 lys grå
	31 lak light**	86 blå
	75 sort bejdset	89 lys gul NY
		94 bordeaux
		95 grafit
	*mat lakeret hvidpigmenteret eg	97 støvet grøn
	**light=lys bøg	99 beige

Max kg = max anbefalet totalvægt for indhold i og ovenpå væghængt modul.

Indvendige mål:
Se mål på hylder og låger, da fronter sidder inde i modulet = indvendige mål.
Systemhuller i siderne for hver 3 cm.

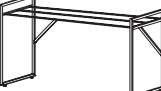
Varenr. struktur:
Skab nr. 025 i rød:
39 **80** 0025













Modul	Skoskab	Mål i cm	Prisgr.1	Prisgr.2	Prisgr.3
1003		Korpus til skoskab. Fronter nr. 2003 bestilles separat. B: 70,0 H: 128,0 D: 32,5 Kg: 20,2 m ³ : 0,412	39 xx 1003 2526		39 xx 1003 3105
2003		Fronter til skoskab. 3 rummelige skuffer med plads til 2 rækker sko + lille skuffe øverst H: 9 cm. B: 66,0 H: 124,5 D: 26,7 Kg: 19,0 m ³ : 0,064	39 xx 2003 2965		39 xx 2003 3362
Modul	Nøgleskab	Mål i cm	Prisgr.1	Prisgr.2	Prisgr.3
054		Nøgleskab. Nøgleophæng: Inkl. 12 stk. MISTRAL greb i børstet stål. Fronter nr.: 094+126. HUSK lågestop 30 12 748 (se s. 13). B: 45,6 H: 41,8 D: 13,3 Kg: 5,1 m ³ : 0,054	39 xx 0054 1463	31 xx 0054 1978	39 xx 0054 2048
Modul	Knage	Mål i cm	Prisgr.1	Prisgr.2	Prisgr.3
201		Stor MISTRAL knag 1 stk./pk. Sættes op med medfølgende Ø8 skrue. Prisgr. 1+3+farve 15+41 B: 13,0 H: 13,0 D: 6,5 Kg: 0,4 m ³ : 0,001	39 xx 0201 240	31 xx 0201 240 Fås i farve 15+41	39 xx 0201 307
202		Lille MISTRAL knag 1 stk./pk. Sættes op med medfølgende Ø8 skrue. Prisgr. 1+3+farve 15+41 B: 9,0 H: 9,0 D: 6,5 Kg: 0,3 m ³ : 0,001	39 xx 0202 160	31 xx 0202 160 Fås i farve 15+41	39 xx 0202 231
Modul	Spejle	Mål i cm	Prisgr.1	Prisgr.2	Prisgr.3
155		Spejl rektangulært. Hænges op med MISTRAL knag 202, som er tilkøb. Vælg selv knag farve. Magneter på bagsiden foruden sikrer, at spejlet hænger stabilt. B: 0,4 H: 90,0 D: 45,5 Kg: 6,0 m ³ : 0,021		31 05 0155 1071	
156		Spejl kvadratisk. Hænges op med MISTRAL knag 202, som er tilkøb. Vælg selv knag farve. Magneter på bagsiden foruden sikrer, at spejlet hænger stabilt. B: 0,4 H: 90,0 D: 90,0 Kg: 11,7 m ³ : 0,040		31 05 0156 1600	
Modul	Tavler og magneter	Mål i cm	Prisgr.1	Prisgr.2	Prisgr.3
210		Tavle. Plade fås i alle malede farver. Påsat sort tavle t/både kridt og magneter. Inkl. hylde i hvidpigm. eg mat lak. B: 45,6 H: 1,7 D: 89,3 Kg: 7,3 m ³ : 0,023	39 xx 0210 2144		39 xx 0210 2442
211		Tavle. Plade fås i alle malede farver. Påsat sort tavle t/både kridt og magneter. Inkl. hylde i hvidpigm. eg mat lak. B: 89,3 H: 1,7 D: 89,3 Kg: 14,4 m ³ : 0,043	39 xx 0211 3561		39 xx 0211 4059
205		Magneter, 10 stk/pk. I hvidpigm. mat lakeret eg. MISTRAL greb med monteret magnet. B: 1,3 H: 2,5 D: 1,3 Kg: 0,2 m ³ : 0,001		31 15 0205 346	
Modul	Skriveborde	Mål i cm	Prisgr.1	Prisgr.2	Prisgr.3
101		Skrivebordstop / top til skrivebord. Uden skuffer, men med pushbeslag til skuffer. Benyt bakker nr. 172 som skuffer. B: 137,4 H: 10,0 D: 60,0 Kg: 23,2 m ³ : 0,106	39 81 0101 2812 KUN i snehvid		
60001 +60002		Metalstel til skrivebordstop nr. 101. Børstet stål og hvid pulverlakering. B: 133,0 H: 74,0 D: 2,0 Kg: 8,0 m ³ : 0,100	31 06 0001 +31 06 0002 børstet stål		31 07 0001 +31 07 0002 hvid
70001 +70002		Ben til skrivebordstop nr. 101 B: 4,5 H: 67,0 D: 4,5 Kg: 5,8 m ³ : 0,011	3264		2265
394		Ben til skrivebordstop nr. 101 Massivt hvidpigmenteret eg mat lakeret. B: 4,5 H: 67,0 D: 4,5 Kg: 5,8 m ³ : 0,011		10 20 0394 2060	

Pris gr. 1 (xx)	Pris gr. 2 (xx)	Pris gr. 3 (xx)
81 snehvid	15 hvidpigm. eg*	72 sort
82 antracit	16 røget eg	80 rød
	41 sæbe light**	85 lys grå
	31 lak light**	86 blå
	75 sort bejdset	89 lys gul NY
		94 bordeaux
		95 grafit
	*mat lakeret hvidpigmeteret eg	97 støvet grøn
	**light=lys bøg	99 beige

Max kg = max anbefalet totalvægt for indhold i og ovenpå væghængt modul.







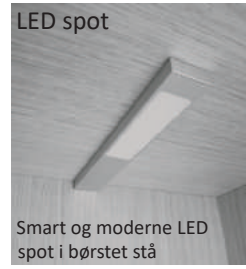







Indvendige mål:
Se mål på hylder og låger, da fronter sidder inde i modulet = indvendige mål.
Systemhuller i siderne for hver 3 cm.

Varenr. struktur:
Skab nr. 025 i rød:
39 **80** 0025

Modul	Skabe D: 27 cm		Mål i cm	Prisgr.1	Prisgr.2	Prisgr.3
053		20 MAX kg	Skrivepult. Inkl. klap, fast skillerum, en hylde, metalholder og ledningshul i bunden.	B: 89,2 H: 41,8 D: 27,0 Kg: 18,2 m ³ : 0,159	39 xx 0053 4429	31 xx 0053 6186 39 xx 0053 6272
025		40 MAX kg	Bogkasse.	B: 70,0 H: 70,0 D: 27,0 Kg: 14,0 m ³ : 0,200	39 xx 0025 1789	31 xx 0025 2346 39 xx 0025 2346
065			Dørsæt til nr. 025. Ved køb af 1 sæt låger: kan ikke monteres diagonalt, da hvert sæt indeholder en A og en B dør.	B: 32,1 H: 33,1 D: 1,7 Kg: 3,0 m ³ : 0,014	39 xx 6065 819	31 xx 6065 1076 39 xx 6065 819
079		5 MAX kg	2 stk. hylder til nr. 025. Maks vægt pr. hylde.	B: 32,3 H: 1,3 D: 21,6 Kg: 1,0 m ³ : 0,006	39 xx 0079 346	31 xx 0079 443 39 xx 0079 346
Modul	Skabe D: 50 cm		Mål i cm	Prisgr.1	Prisgr.2	Prisgr.3
405			Dyb og høj opbevaring med 5 skuffer Korpus leveres samlet, monter blot skuffer og sokkel. For et lettere udtryk, anvend ben.	B: 89,0 H: 0,0 D: 50,0 Kg: 65,7 m ³ : 0,964	39 81 0405 7691 KUN i snehvid	
Modul	Bænke		Mål i cm	Prisgr.1	Prisgr.2	Prisgr.3
304		150 MAX kg	Bænk. Ben 395+metalsarg 250 bestilles separat s. 14. Fronter: 071+073+172 samt hynde 585 kan anvendes. Total højde: 69cm. Total siddehøjde: 48cm.	B: 89,3 H: 22,6 D: 42,1 Kg: 10,7 m ³ : 0,139	39 xx 0304 1903	31 xx 0304 2271 39 xx 0304 2401
305		150 MAX kg	Bænk. Ben 395+metalsarg 251 bestilles separat s. 14. Fronter: 071+073-172 samt hynde 585 kan anvendes. Total højde: 69cm. Total siddehøjde: 48cm.	B: 133,0 H: 22,6 D: 42,1 Kg: 14,1 m ³ : 0,202	39 xx 0305 1997	31 xx 0305 2489 39 xx 0305 2620
585			Hynde, gråmeleret stof med påsyet MISTRAL logo. KUN til moduler med D: 42 cm, der er placeret på ben + bænke nr. 304+305.	B: 40,0 H: 4,0 D: 43,0 Kg: 0,6 m ³ : 0,007		31 05 0585 476
Modul	Sofaborde		Mål i cm	Prisgr.1	Prisgr.2	Prisgr.3
020930			MISTRAL sofabord med bordplade i laminat. MDF kant med hvidpigm. mat lak. Massive træben i hvidpigm. eg mat lak.	B: 90,0 H: 41,0 D: 45,0 Kg: 11,2 m ³ : 0,022		020930 42 41000 2074 grafit
020910			MISTRAL sofabord med bordplade i laminat. MDF kant med hvidpigm. mat lak. Massive træben i hvidpigm. eg mat lak.	B: 135,0 H: 45,0 D: 45,0 Kg: 13,5 m ³ : 0,028		020910 43 45000 2224 lys grå
Modul	Lys, driver, dæmper		Mål i cm	Prisgr.1	Prisgr.2	Prisgr.3
917			LED spot, børstet stål. 2W- 12 Volt. 3000 Kelvin. HUSK driver nr. 929.	B: 20,0 H: 1,0 D: 3,0 Kg: 0,3 m ³ : 0,001		10 20 0917 351
929			Driver til LED spot 917. 1-6 LED spots. 230 V- 12 V 0,5-15W.	Kg: 2,0 m ³ : 0,001		10 20 0929 306
928			LED dæmper til driver 929.	Kg: 0,2 m ³ : 0,001		10 20 0928 603

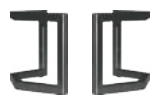

Modul	Skuffeindsatser		Mål i cm BxHxD			
240		Skuffeindsatser i lakeret bambus.	18,7x12x16,7	18,7x5,5x16,7	18,7x12x20,5	18,7x5,5x20,5
241		Inkl. Gummidutter, så indsatserne ikke glider i skuffen.				
242		MISTRAL logo præget indvendigt i bunden.	31 05 0240	31 05 0241	31 05 0242	31 05 0243
243		Bredde: 18,7 cm.	331	276	403	347
Modul	Greb		Mål i cm			
203		MISTRAL greb 10 stk./pk.	39 81 0203	39 72 0203	31 15 0203	31 31 0203
		Alle fronter leveres inkl. greb i børstet stål.	snehvid 307	sort 307	eg hvidpigment 307	sæbe light 307
		B: 1,3 H: 2,3 D: 1,3 Kg: 0,1 m ³ : 0,001		39 20 0203 messing 299	39 21 0203 kobber 299	39 22 0203 børstet stål 299
Modul	Lågestop		Mål i cm			
3012748		Lågestop, transparent plastik. Kan anvendes til både glas, stof og alm. døre, hvor der ikke ønskes hylde bag dør eller hvis træhylde bag glasdør.	B: 4,3 H: 1,2 D: 0,0 Kg: 0,0 m ³ : 0,0001		30 12 748	
					64	
Modul	Skruer		Mål i cm			
3004		F2 skrue og rør. Anvendes når der skal monteres 2 dører i samme skillerum.			3004	
					0	
Modul	Sokler til D: 42 cm		Mål i cm	Prisgr.1	Prisgr.2	Prisgr.3
283		Sokkel. Til nr. 011+038.	B: 45,5 H: 7,0 D: 38,4 Kg: 1,4 m ³ : 0,004	39 xx 0283	31 xx 0283	39 xx 0283
				368	422	709
284		Sokkel. Til nr. 001+004+005+006+107.	B: 89,0 H: 7,0 D: 38,4 Kg: 2,3 m ³ : 0,005	39 xx 0284	31 xx 0284	39 xx 0284
				451	532	757
295		Sokkel. Til nr.: 112+119.	B: 133,0 H: 7,0 D: 38,4 Kg: 2,9 m ³ : 0,007	39 xx 0295	31 xx 0295	39 xx 0295
				623	755	822
292		Sokkel. Til nr.: 102+110+118.	B: 177,0 H: 7,0 D: 38,4 Kg: 3,6 m ³ : 0,009	39 xx 0292	31 xx 0292	39 xx 0292
				631	760	834
293		Sokkel. Til nr.: 111+140.	B: 220,0 H: 7,0 D: 38,4 Kg: 4,7 m ³ : 0,012	39 xx 0293	31 xx 0293	39 xx 0293
				687	822	865
Modul	Sokler til D: 32,5 cm		Mål i cm	Prisgr.1	Prisgr.2	Prisgr.3
281		Sokkel. Til nr. 031+032+036+051.	B: 45,5 H: 7,0 D: 28,5 Kg: 1,3 m ³ : 0,004	39 xx 0281	31 xx 0281	39 xx 0281
				353	412	745
282		Sokkel. Til nr. 021+023+033+037+041+043.	B: 89,0 H: 7,0 D: 28,5 Kg: 2,2 m ³ : 0,005	39 xx 0282	31 xx 0282	39 xx 0282
				441	526	933

Modul	Ben		Mål i cm						
177		Stillefødder, 6 stk. Kan monteres under alle grundmoduler.	B: 2,8 H: 3,0 D: 2,8 Kg: 0,2 m ³ : 0,001	10 20 0177					
188		Hjul, 6 stk., heraf 2 stk. med bremses. Kan monteres under alle grundmoduler.	B: 7,0 H: 15,0 D: 5,0 Kg: 1,5 m ³ : 0,002	10 20 0188					
187		Rustik hjul, 6 stk., heraf 2 stk. med bremses. Kan monteres under alle grundmoduler.	B: 3,5 H: 12,0 D: 10,5 Kg: 2,3 m ³ : 0,008	10 20 0187					
162 164 166 168		Konisk træben, 6 stk. Kan monteres under alle grundmoduler.	B: 3,5 H: 14,0 D: 3,5 Kg: 1,0 m ³ : 0,002	10 20 0162 sort	10 20 0164 snehvid	10 20 0166 eg hvidpigm.	10 20 0168 sæbe light		718
186 189 192 193		Træben, 6 stk. Kan monteres under alle grundmoduler. Form som MISTRAL greb.	B: 4,5 H: 15,0 D: 4,5 Kg: 1,0 m ³ : 0,003	10 20 0186 sort	10 20 0189 snehvid	10 20 0192 eg hvidpigm.	10 20 0193 sæbe light		908
174 176		Metalben, 4 stk. Kan monteres under alle grundmoduler. Fås i sort pulverlak og som nyhed i hvid pulverlak.	B: 22,0 H: 20,0 D: 2,0 Kg: 2,1 m ³ : 0,011	10 20 0174 sort	10 20 0176 hvid				
197 198 199		Støtteben, 1 stk. Til brug ved moduler over 89 cm. Kan anvendes sammen med alle vores ben. H: 14- 20 cm.	B: 2,0 H: 20,0 D: 2,0 Kg: 0,4 m ³ : 0,009	10 20 0198 sort	10 20 0199 hvid	10 20 0197 børstet stål			166
170		Rundt metalben, 4 stk. børstet stål. Kan monteres under alle grundmoduler.	B: 3,8 H: 16,0 D: 3,8 Kg: 0,8 m ³ : 0,003			10 20 0170			622
172		Firkantet metalben, 4 stk. Inkl. stilleskrue. Kan monteres under alle grundmoduler.	B: 9,2 H: 16,8 D: 9,2 Kg: 1,8 m ³ : 0,007			10 20 0172			1021
178		Metalben, 4 stk børstet stål. Inkl. stilleskrue. Kan monteres under alle grundmoduler.	B: 2,5 H: 16,0 D: 2,5 Kg: 1,0 m ³ : 0,001			10 20 0178			584
179		Metalben, 6 stk, børstet stål. Inkl. stilleskrue. Kan monteres under alle grundmoduler.	B: 2,5 H: 16,0 D: 2,5 Kg: 2,0 m ³ : 0,002			10 20 0179			834
175		Metalgavl, 2 stk, sortlakeret Inkl. stilleskrue. Kan monteres under grundmoduler med dybde 42 og 45 cm.	B: 38,5 H: 20,0 D: 12,0 Kg: 2,9 m ³ : 0,015			10 20 0175			1205
395		Træben, 4 stk, hvidpigm. eg mat lak. Kan monteres under grundmoduler med dybde 42cm+bænke 304+305. Monteres lige eller skråstillede. Husk metal sarg.	B: 4,6 H: 39,1 D: 4,6 Kg: 1,7 m ³ : 0,005			10 20 0395			765
250 251 252 253		Metal sarg til træben nr. 395. For at kunne montere høje træben under modulerne/bænkene, skal denne metal sarg anvendes. Kun til dybde 42 cm.	H: 2,5 D: 32,1 Kg/m ² : Variabel	31 05 0250 til bredde 89 cm 1480	31 05 0251 til bredde 133 cm 1628	31 05 0252 til bredde 177 cm 1779	31 05 0253 til bredde 220 cm 1939		
286		Gavle, 2 stk, hvidpigm. eg mat lak. Til skabe dybde 42. Min. bredde 133 cm. Husk understel 287 el. 288 el. 289 alt efter bredde på skabet.	B: 40,0 H: 15,0 D: 1,7 Kg: 1,0 m ³ : 0,005			31 15 0286			1215
287 288 289		Understel, 2 x sarg, hvidpigm. eg mat lak. Skal bruges sammen med gavle nr. 286. Bredde 177 cm inkl. 1 støtteben Bredde 220 cm inkl. 2 støtteben Støtteben Ø2,2 cm inkl. stillesko i massiv hvidpigm. eg mat lak.	H: 5,4 D: 2,5 Kg/m ² : Variabel		31 15 0287 til bredde 133 cm 1019	31 15 0288 til bredde 177 cm 1272	31 15 0289 til bredde 220 cm 1619		



DKK 4736
Snehvid



DKK 10182
Snehvid



DKK 8622
Snehvid



DKK 10089
Snehvid



DKK 10867
Snehvid



DKK 8787
Snehvid



DKK 10911
Snehvid



DKK 5926
Snehvid



DKK 6904
Snehvid



DKK 8318
Snehvid



DKK 8318
Snehvid



DKK 9402
Snehvid



DKK 3251
Snehvid/sort stof

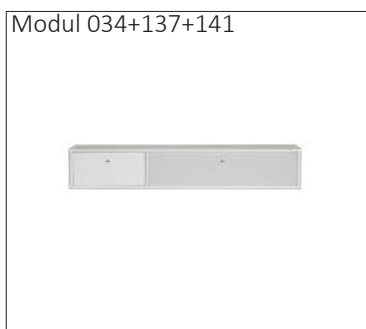

DKK 5612
Snehvid/hvidt stof



DKK 5048
Snehvid/sort stof



DKK 6133
Snehvid/sort stof



DKK 7138
Snehvid/sort stof



DKK 6114
Snehvid/sølv stof



DKK 8339
Snehvid/sort stof



DKK 10157
Snehvid/sølv stof



DKK 20669
Hvidpig. eg mat lak.



DKK 20087
Antracit



DKK 17172
Antracit/eg



DKK 18061
Hvidpig. eg mat lak.



DKK 13098
Hvidpig. eg mat lak.



DKK 28204
Hvidpig. eg mat lak/grafit.



DKK 15362
Beige



DKK 8812
Beige/sort stof



DKK 8109
Snehvid/sort stof

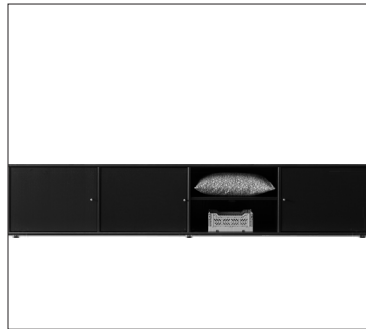

DKK 11706
Sort bejdset/sort stof



DKK 14340
Eg/antracit/antracit stof



DKK 6193
Sort/sort stof



DKK 30001
Hvidpig. eg mat lak.



DKK 17896
Hvidpig. eg mat lak.



DKK 18405
Snehvid/antracit



DKK 14339
Snehvid



DKK 14905
Snehvid/sort/sort stof



DKK 9645
Snehvid/støvet grøn



DKK 11860
Antracit



DKK 9633
Snehvid/sølv stof